

09/2018

Mod: **CSL1007-VTB**

Production code: **HPL/1004-P**



Diamond
catering equipment



HLP/1004

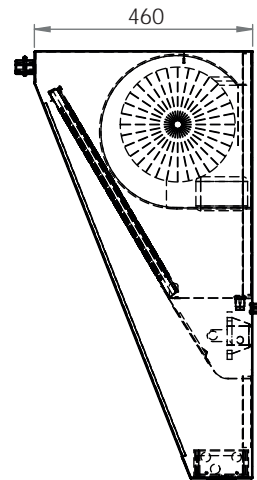
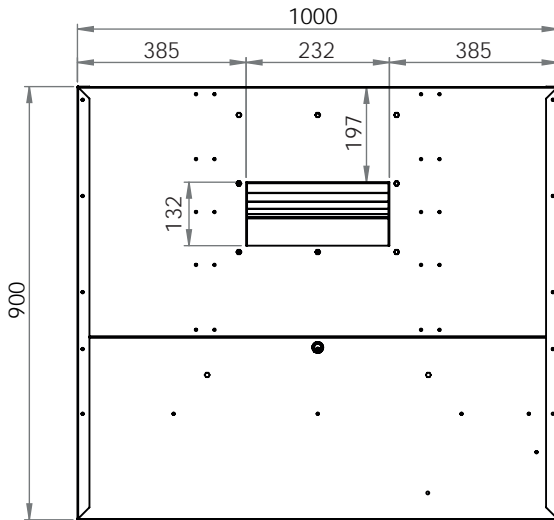

Eclairage à encaissement



Robinet d'écoulement



Aspirateur

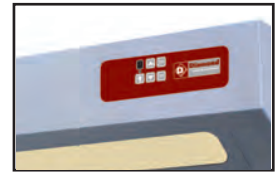

Régulateur de vitesse

HOTTE SNACK BASIC :

- Hotte monobloc construite en acier inoxydable AISI 441, finition brossée et polie.
- Hotte assemblée par pointage électrique
- Filtres à labyrinthe en réseau inox
- Goulotte spéciale anti-dégouttement pour le recueil des graisses
- Robinet d'écoulement des graisses

Ou prévu :

- Lampe IP65 avec or sans éclairage à encaissement
- Aspirateur incorporé 230/1/50 IP55, ERP 2015.
- Régulateur de vitesse 4,5 IPSS.
- Goulotte recueille gras soudée sur les hottes avec éclairage à encaissement

Dimensions en mm (P X L X H) 1000 X 900 X 460	Aspirateur DDM 7/7 (230/1/50 - 1,6A - 147W - 1400 Rpm)
Trous pour l'aspiration - n° - dimensions en mm AxB n°1 - 232 X 132	Débit d'air en m³/h 1500
Filtres labyrinthe - dimensions en mm 1 X 500 X 500	Regulateur de vitesse Digital 4,5A - 230V avec gestion électrovanne et interrupteur lampe
Lampe - n° - W n°1 - 18W	Trous pour l'injection A1xB1 NO
Eclairage à encaissement	OUI avec couverture en plexi
Goulotte recueillie gras soudée	NO
Complètement soudée	NO
Volume sans emballage	1,03
Kg sans emballage	40

CATALOGUE DE PIÈCES DÉTACHÉES

- Filtre:

- 400x500 réf: **AA/5040-S**
- 500x500 réf: **AA/5050-S**

- Régulateur Digital (variateur) réf: **FE230**

- Intercalaire réf: **O0801**

- Robinet de vidange pour la graisse réf: **RG-C**

- Moteur:

- CSL1007-VTB (HPL/1004-P) réf: **DDM7/7**
- CSL1507-VTB (HPL/1504-P) réf: **DDM7/7**
- CSL2007-VTB (HPL/2004-P) réf: **DDM8/9T**
- CSL2507-VTB (HPL/2504-P) réf: **DDM8/9T**

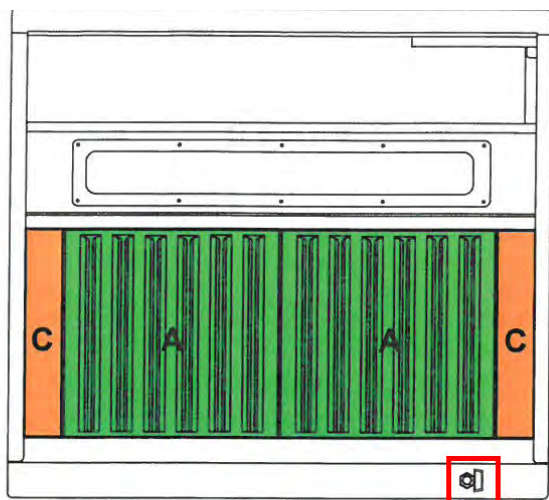
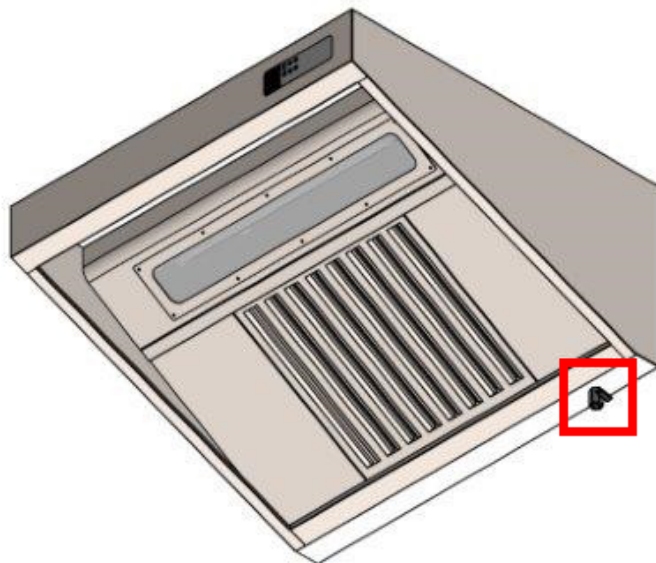

HPL/1000 :

- A. Filtre 400X500 (x2) ■
- C. Intercalaire (x2) ■
- D. Robinet de vidange pour la graisse

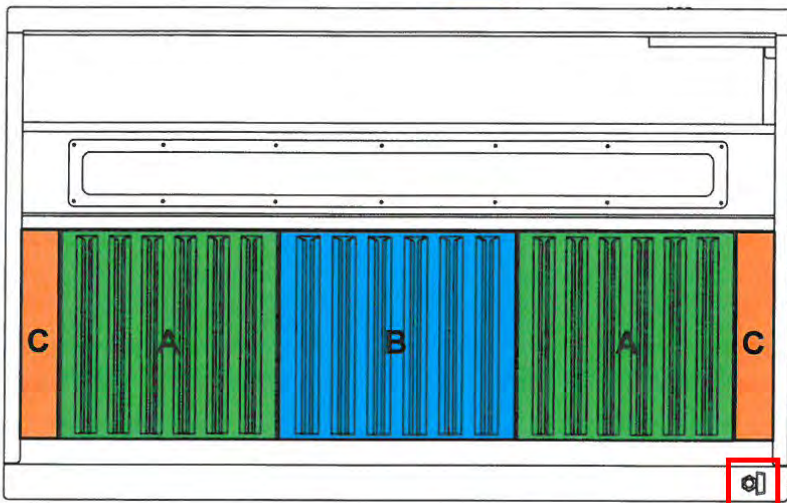

HPL/1500 :

- A. Filtre 400X500 (x2) ■
- B. Filtre 500X500 (x1) ■
- C. Intercalaire (x2) ■
- D. Robinet de vidange pour la graisse

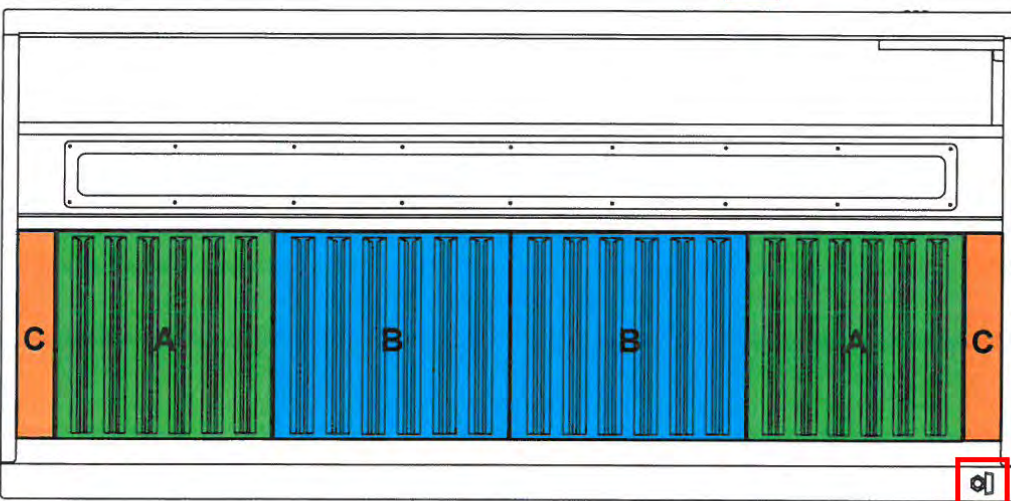

HPL/2000 :

- A. Filtre 400X500 (x2) ■
- B. Filtre 500X500 (x2) ■
- C. Intercalaire (x2) ■
- D. Robinet de vidange pour la graisse

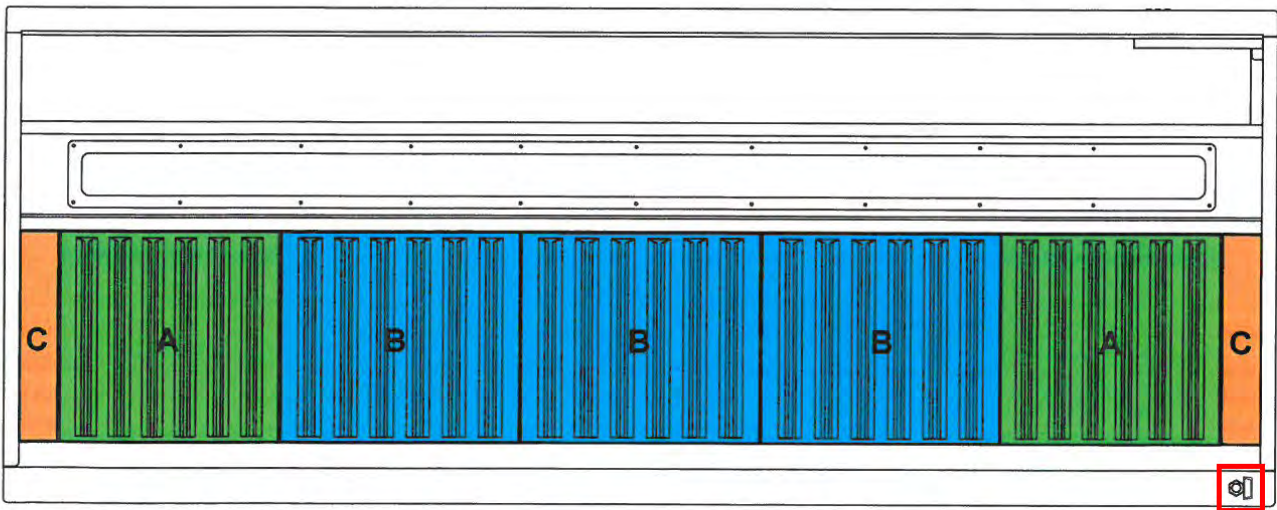

HPL/2500 : A. Filtre 400X500 (x2) ■ B. Filtre 500X500 (x3) ■
 C. Intercalaire (x2) ■ D. Robinet de vidange pour la graisse

